

包装清单

此处示例内容包含了所有型号网桥的配件,具体请以实际为准。



本指南适用于 Tenda 室外网桥,文中如无特殊说明,均以网桥 OS3 为例。
首次使用本设备前,请先阅读此指南,以快速安装设备。若要详细了解产品信息或更多功能设置,请访问 www.tenda.com.cn 或扫描本指南中的“相关资料”二维码。

网桥外观

▶ 指示灯

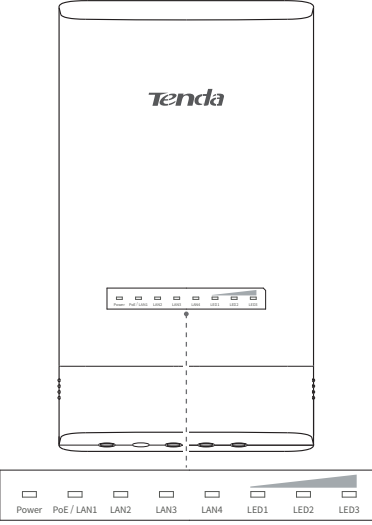

下表包含了所有型号网桥支持的指示灯,具体请以实际为准。

指示灯	状态	说明
Power	长亮	网桥供电正常。
	熄灭	网桥未通电或供电异常。
PoE/LAN 适用电源灯 和接口灯复用的产品	长亮	网桥供电正常,接口没有数据传输。
	闪烁	网桥供电正常,接口正在传输数据。
	熄灭	网桥未通电或供电异常。
PoE/LAN1、 LAN2、LAN3、LAN4	长亮	对应接口连接正常,当前没有数据传输。
	闪烁	对应接口连接正常,当前正在传输数据。
	熄灭	对应接口未连接,或连接异常。
WiFi	长亮	无线功能已开启,当前没有数据传输。
	闪烁	无线功能已开启,当前正在通过无线传输数据。
LED1、LED2、LED3 接收信号强度指示灯	长亮/闪烁	有设备已连接到网桥。 • 长亮: 网桥当前可能工作在 AP 模式、中继模式、P2MP 模式或路由模式。 • 闪烁: 网桥当前可能工作在客户端模式、万能中继模式或无线 WAN 模式。 每个 LED 灯对应一个无线信号强度值,当网桥接收到的对端无线信号强度达到点亮值时,相应的 LED 灯亮起。您可以根据 LED 灯点亮情况,判断无线连接质量。默认情况下,各 LED 灯的点亮值如下: 90dBm - 80dBm - 70dBm LED1 LED2 LED3 您可以在网桥管理页面的「无线设置」>「高级设置」页面修改 LED 灯点亮值。
	熄灭	没有设备连接,或接收信号强度小于 LED 灯亮起的的最小值(默认为-90dBm)。

▶ 接口/按钮/孔位

按下图所示,取下保护盖。

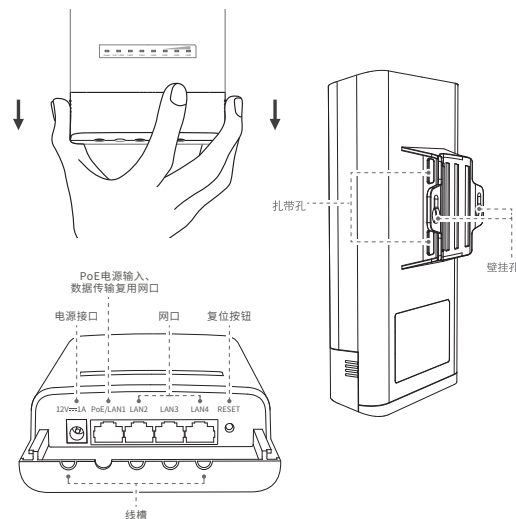

接口/按钮/孔位	说明
12V 1A 或DC	电源接口。 可使用包装盒内的电源适配器给网桥通电。
PoE/LAN1 或PoE/LAN	PoE电源输入、数据传输复用接口。 • 网桥不支持DC供电,或网桥支持DC供电,但电源插座不在网桥安装位置附近时,可用网线连接此接口和包装盒内的PoE供电给网桥供电。推荐使用超5类或以上网线给网桥供电。 • 网桥支持DC供电,通过电源适配器给网桥供电时,此接口可连接电脑、交换机、网络摄像机等。
LAN2、LAN3、 LAN4	网口。 连接电脑、交换机、网络摄像机等。
RST、RESET 或Reset	复位按钮。 网桥启动完成状态下,按住此按钮约8秒,当指示灯全亮时松开,网桥将会恢复到出厂状态。
线槽	用于固定电源线、网线、接地线。
GND 适用支持接地的 产品	防雷接地柱。 用接地线和配套的接地螺钉将网桥的防雷接地柱与大地或建筑物的接地端相连,以防静电或雷击对网桥造成损坏。
壁挂孔	用于壁挂安装。 壁挂安装材料需自备,推荐膨胀螺母、螺钉规格如下。 膨胀螺母: 外径 6.0mm, 长度 40mm 螺钉: PA3*20mm, 5.5mm<头径<8.5mm
扎带孔	用于抱杆安装。 用包装盒内的扎带通过此孔位固定网桥。

设置网桥

提示: 进行桥接至少需要2台网桥。

方式一:自动桥接(推荐)

提示: 自动桥接仅对处于出厂设置状态的网桥生效。
进行1对1自动桥接时,请确保近距离内且有只有2台同时通电且处于出厂状态的网桥。否则会导致自动桥接失败。

1对1自动桥接

- 将两台处于出厂设置状态的网桥相邻放置,打开网桥的保护盖。
- 用网线(推荐使用超5类或以上网线)连接网桥的PoE/LAN1口和PoE注入器的PoE口。
- 用包装盒内的电源适配器将PoE注入器连接到电源插座,网桥的Power灯亮。

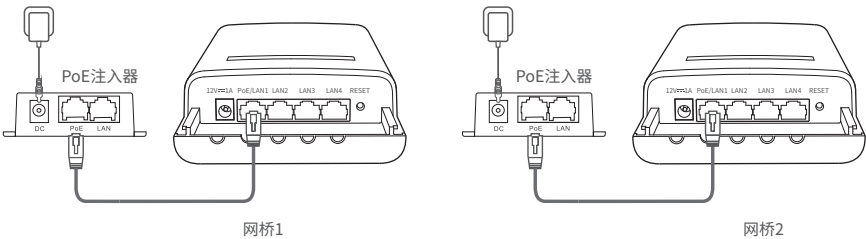

大约1分钟后,当一台网桥的LED1、LED2、LED3灯变为长亮,另一台网桥的LED1、LED2、LED3灯保持闪烁时,表示1对1自动桥接成功。
桥接成功后,网桥的DHCP服务都自动关闭。工作在AP模式的网桥的IP地址不变(192.168.2.1),工作在客户端模式的网桥的IP地址变为192.168.2.2。

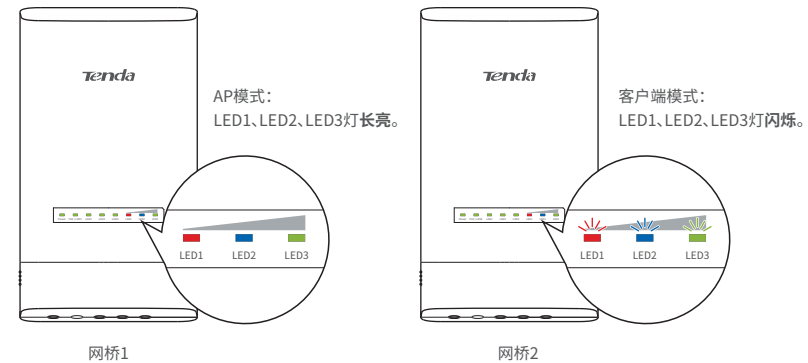

提示: 如果1对1自动桥接失败,请将2台网桥均恢复出厂设置,然后重新尝试。恢复出厂设置方法:网桥启动完成状态下,按住复位按钮(RST、RESET或Reset)约8秒,当指示灯全亮时松开,网桥将会恢复到出厂状态。

提示: O1和O3不支持1对多自动桥接。
进行1对多自动桥接需要先将2台网桥进行1对1自动桥接,在桥接成功后的30分钟内将其他待配置网桥上电。一对多自动桥接过程中,工作在AP模式的网桥不能断电。
1台网桥最多可以和15台网桥进行自动桥接。

1对多自动桥接

- 参考1对1自动桥接步骤,将任意2台网桥进行自动桥接。
- 在1对1自动桥接成功后的30分钟内,将剩余所有处于出厂设置状态的网桥放在网桥1(LED1、LED2、LED3灯长亮)的附近并上电。

大约1分钟后,当新增网桥的LED1、LED2、LED3灯保持闪烁状态时,表示1对多桥接成功。
1对多桥接成功后,网桥的DHCP服务器均自动关闭;所有工作在客户端模式的网桥的IP地址均变为192.168.2.2。请访问官网下载并安装网桥管理软件批量修改IP地址。

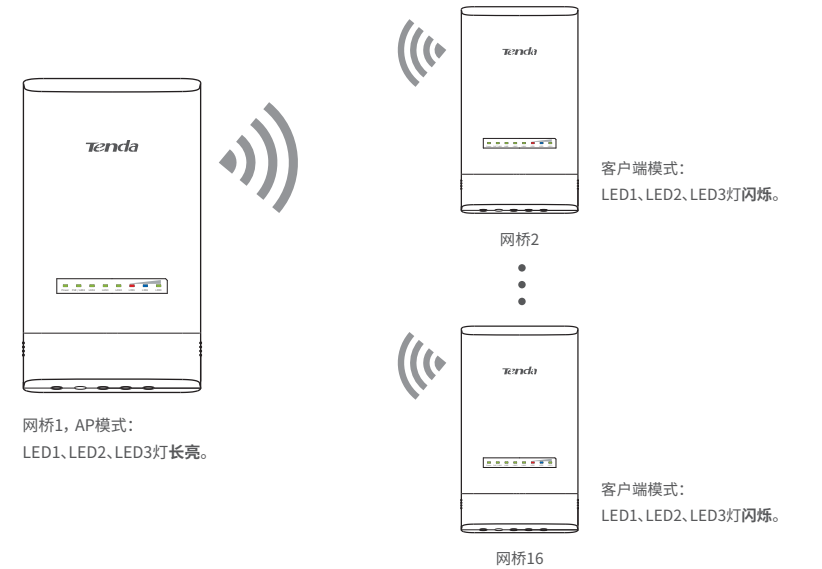

方式二:手动桥接

步骤1: 将两台网桥相邻放置。

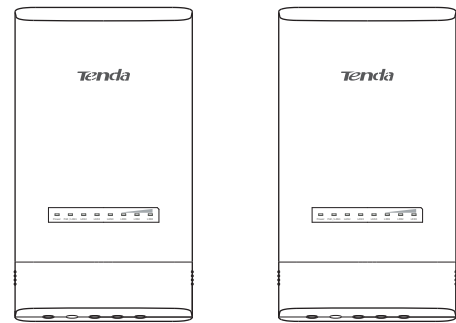

步骤2: 连接第1台网桥。

- 打开网桥的保护盖,使用配套的PoE注入器给网桥通电。网桥的Power灯亮。
- 用网线将PoE注入器的LAN口连接到电脑,网桥的PoE/LAN1灯亮。

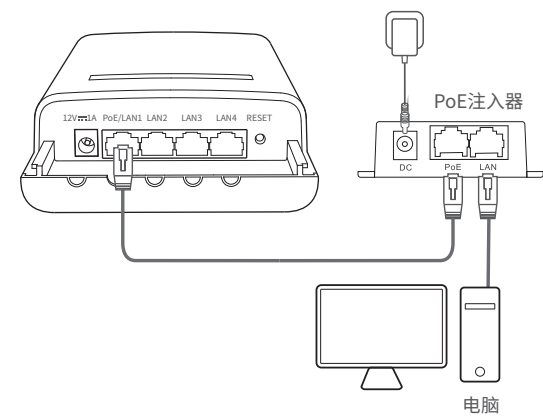

步骤3: 设置第1台网桥为AP模式。

- 打开电脑上的浏览器,访问 192.168.2.1。输入用户名和密码,点击登录。

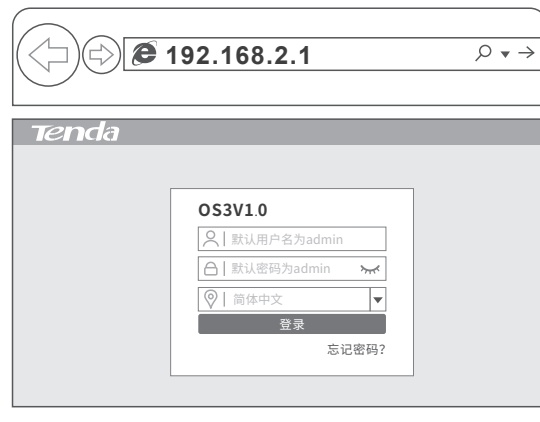

提示: 若未出现上述页面,请参考常见问题解答的问1解决。

- 选择AP模式,点击下一步。

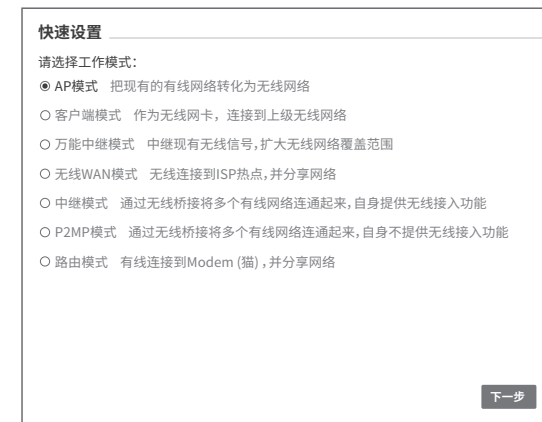

- 设置SSID、信道、安全模式(建议为WPA2-PSK)和密码,然后点击下一步。下图参数仅作为示例。



- 点击保存,等待网桥自动重启使设置生效。

步骤4: 设置第2台网桥为客户端模式。

- 参考步骤2连接第2台网桥。
- 打开电脑上的浏览器,访问192.168.2.1。输入用户名和密码,点击登录。

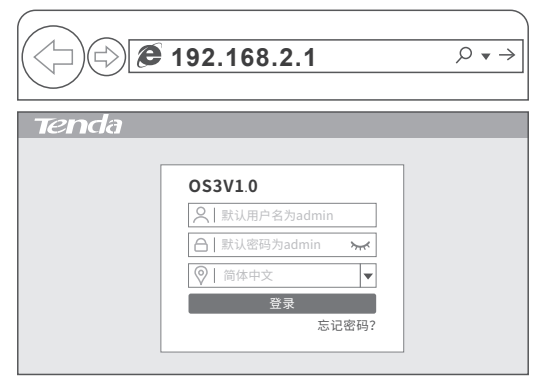

提示: 若未出现上述页面,请参考常见问题解答的问1解决。

3 选择客户端模式，点击下一步。

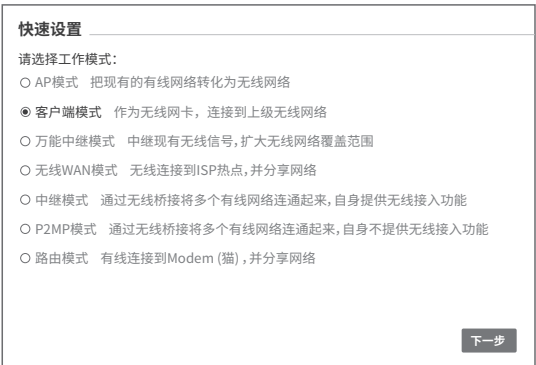

4 选择第 1 台网桥的无线网络，本例为 Tenda_123456，点击下一步。



5 在密码栏输入第 1 台网桥的无线网络密码，点击下一步。



6 将IP地址设置为与第1台网桥的IP地址在同一网段的其他IP地址，如第1台网桥为192.168.2.1，本网桥可为192.168.2.X (X为2~254，且未被其他设备占用)，点击下一步。



7 点击保存，等待网桥自动重启使设置生效。当第1台网桥的LED1、LED2、LED3长亮，第2台网桥的LED1、LED2、LED3保持闪烁时，桥接成功，网桥的DHCP服务器均自动关闭。如果需要进行1对多桥接，请登录其他网桥，参考步骤4，设置其工作在客户端模式并桥接第1台网桥的无线网络，以此类推。

连接保护地线

适用于有防雷接地柱(GND)的产品。下图以O4为例。连接保护地线可以尽快释放掉网桥因雷击而感应的过电压和过电流，请使用接地线将网桥连接到大地或建筑物的接地端。

- 1 将接地线接到配套的接地螺钉。
- 2 将接地螺钉接到网桥的GND(防雷接地柱)，然后拧紧螺钉。
- 3 将接地线的另一端接到大地或建筑物的接地端。

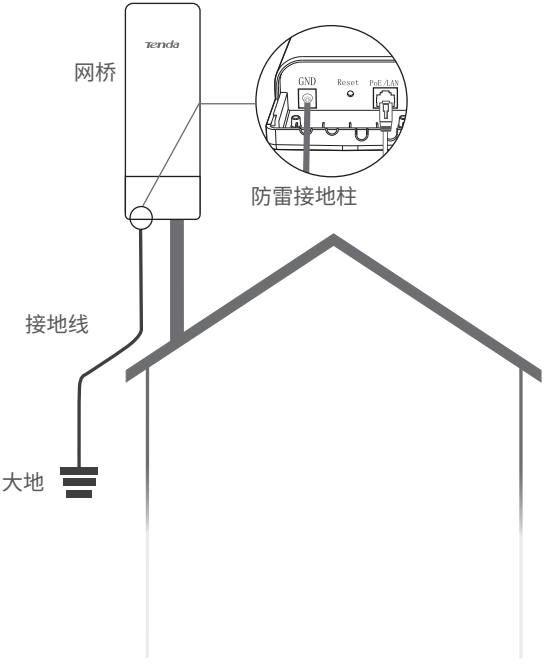

安装网桥

本网桥常用于学校、小区、工厂和街道等场景的监控，请根据需要将网桥安装到相应位置。本指南以抱杆安装为例。

- 1 根据双方桥接的距离和方向，选择周边高地无遮挡的地方进行安装。
- 2 将扎带穿过背面的扎带孔，并将网桥贴紧抱杆，调整网桥的方向或位置，拉动扎带，固定网桥。
- 3 给网桥上电，网桥的 Power 灯亮。
- 4 将 LED1、LED2、LED3 灯长亮的网桥(AP 模式 - 发射端)接到已连接 NVR(网络硬盘录像机)的交换机。
- 5 将 LED1、LED2、LED3 灯闪烁的网桥(客户端模式 - 接收端)接到网络摄像机或已连接网络摄像机的交换机。

安装效果图如下。

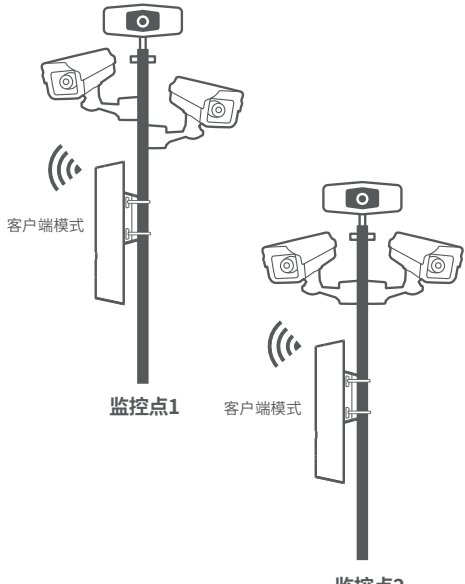
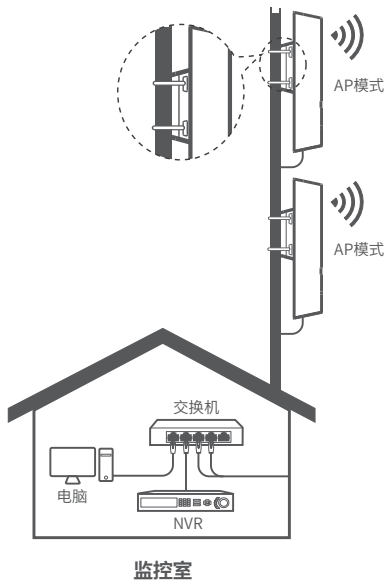

您可以根据指示灯检查网桥安装位置是否合适。当所有网桥安装成功后，网桥的 LED1、LED2、LED3 灯均长亮或闪烁时，桥接质量最好，安装位置最佳。

产品保修卡

感谢您购买 Tenda 产品,您在使用 Tenda 产品时将享有如下服务。

一、保修承诺

产品类型	承诺政策	服务方式
塑壳路由器/交换机、无线信号扩展器、网卡、PoE分离器、PoE供电器、光纤收发器、光纤收发器机架、光纤模块、DSL产品、PON产品、电力线产品、3G/4G产品、智能插座、网络摄像机	一年保修	客户送修
无线AP、铁壳路由器/交换机、无线控制器	两年保修	客户送修

说明:

- 保修的范围仅限于产品主机。电源线、各种连接线等配件不在保修范围内,若这些配件在购机后的 7 天内出现问题,可免费更换。
- 若产品在购买后的 15 天内出现性能问题,且外观无划伤,可直接在购买处更换新产品。
- 若产品在保修期间出现性能问题,请先与腾达取得联系,经检测: 确认是产品问题的,可联系购买处免费更换同型号或该产品性能相当的返修良品; 确认产品无故障的,将原样退回。若产品外壳有明显划痕,只能进行免费维修。
- 外置电源、无线外置天线的保修期为三个月。若电源有明显的硬物损伤、裂痕、断脚、严重变形,电源线有破损、断线、裸芯等现象则不予免费更换,用户可另行购买。
- 经腾达保修过的产品,保修期仍然以原产品为准。

二、下列情况不属于保修范围

- 超过保修期的。
- 客户私自拆装或维修过的。
- 一人为损坏,受损变形的。
- 一在高温、高压、潮湿等不正常环境下安装使用造成故障的。
- 一雷击、水灾、地震等自然灾害造成损坏的。

说明:

凡不在保修范围内的产品,我公司可以提供有偿维修服务。有偿维修后的产品,同一性能问题将享受自修复之日起三个月内的免费保修期。

三、维修服务

- 一在您送修产品之前,请致电 Tenda 技术支持热线,以确认产品故障。
- 一 Tenda 产品实行全国联保。如果您购买的产品出现保修范围内的硬件故障,在无法联系到经销商时,可凭该产品的购机发票到腾达售后服务中心获得保修服务; 不能提供购机发票的,按产品出厂日期向后顺延两个月作为保修的起始日期。

四、其它

- 一上述服务承诺仅适用于我公司在中国售出的产品。对于产品在售出时另行约定了售后服务条款的,以腾达公司 确认的合同为准。
- 一生产日期见产品序列号: 序列号的前四位数字代表生产日期的年和月, 例如 2001 代表 20 年 1 月。

本承诺的解释权、修改权属深圳市吉祥腾达科技有限公司

部件名称	有毒有害物质或元素					
	铅(Pb)	汞(Hg)	镉(Cd)	六价铬(Cr(VI))	多溴联苯(PBB)	多溴二苯醚(PBDE)
结构件	○	○	○	○	○	○
单板/电路模块	×	○	○	○	○	○
电源适配器	×	○	○	○	○	○
线缆	○	○	○	○	○	○
附件	○	○	○	○	○	○

说明:
 ○: 表示该有害物质在该部件所有均质材料中的含量均在 GB/T 26572 规定的限量要求以下。
 ×: 表示该有害物质至少在该部件的某一均质材料中的含量超过 GB/T 26572 规定的限量要求,但属全球技术发展趋势限制,目前业界没有成熟的替代方案。

- 一 工作温度: -30°C~60°C; 工作湿度: (10~90)%RH, 无凝露。
- 一 电源插座应安装在设备附近并易于触及。

仅适用于海拔2000m以下地区安全使用。

仅适用于非热带气候条件下安全使用。



若您需要咨询客服,查看安装视频,了解设备使用小技巧等,建议关注腾达微信公众号。



腾达微信公众号

若您想了解产品最新资讯,优惠活动或加入粉丝俱乐部,建议关注腾达官方微博。



腾达官方微博

若您想获取相关设备的相关资料(如Web配置指南、产品彩页等),请扫描下方二维码。



相关资料

问1:输入192.168.2.1登录不了网桥的管理页面,怎么办?

- 请尝试使用以下方法解决。
 - 一 确保设备连接正确,且网线无松动。
 - 一 确认电脑IP地址为192.168.2.X (X为2~254,且未被其他设备占用)。
 - 一 将网桥恢复出厂设置再重新登录。

问2:如何将网桥恢复出厂设置?

- 注意:恢复出厂设置意味着之前所有的用户设置将被清空,需要重新设置网桥。
 - 方式一:网桥启动完成状态下,按住复位按钮(RST、RESET或Reset)约8秒,当指示灯全亮时松开,网桥将会恢复到出厂状态。
 - 方式二:登录到网桥的管理页面,点击系统工具>设备维护,然后点击恢复出厂设置。

问3:如何确定网桥连接质量最佳?

- 方式一:观察网桥的LED信号指示灯,LED1、LED2、LED3全部长亮或闪烁表示对端网桥信号强度最强,桥接质量好。
- 方式二:登录网桥管理页面(默认地址为192.168.2.1),在“状态”页面查看桥接状态,如下:信号强度值越大越好,如-60dBm比-70dBm更好;背景噪声越小越好,如-100dBm比-90dBm更好;发送/接收速率越大越好。(下图以OS3为例)

问4:使用PoE注入器或PoE供电设备通过网线给网桥供电时,PoE供电距离最远是多少?

下表仅供参考,具体请以实际为准。您可以在产品机壳、电源适配器或PoE供电设备上查看网桥的电源信息。

网桥支持的供电方式	输入电压范围	最远PoE供电距离
9V0.6A DC供电/PoE供电	9~13V	30米
12V1A DC供电/PoE供电	9~13V	50米或60米
24V0.5A PoE供电	18~25V	60米

问5:自动桥接失败,怎么办?

- 请尝试使用以下方法解决:
 - 一 1对1自动桥接失败时,请将2台网桥均恢复出厂设置,然后重新尝试。
 - 一 1对多自动桥接失败时:
 - 若1对1自动桥接成功后,在30分钟内,存在桥接失败的网桥,请将该网桥恢复出厂设置,然后重新尝试。
 - 若1对1自动桥接成功后,超过30分钟无法进行自动桥接的网桥,请参考方式二,设置该网桥工作在客户端模式并桥接LED1、LED2、LED3灯长亮的网桥的无线网络。

问6:桥接成功后,网桥的LED1、LED2、LED3灯全熄灭或者没有全亮,怎么办?

- 请尝试使用以下方法解决:
 - 一 确保桥接距离在正常范围内。
 - 一 如果桥接距离在正常范围内,请尽量把网桥挂高,减少中间障碍物的阻挡。
 - 一 请按照水平、垂直角度进行左右、上下微调网桥。调整过程中速度不可过快,调整一个角度后稍等 20~30 秒,观察网桥的 LED1、LED2、LED3 灯变化情况,继续调整,直到网桥达到最佳桥接状态。

问7:安装成功后,NVR侧显示不出网络摄像机监控的画面,怎么办?

- 请尝试使用以下方法解决:
 - 一 确认各设备已正常启动,网线连接正常。
 - 一 确保电脑、NVR、网络摄像机在同一网段,且 NVR 配置信息、网络摄像机配置信息正确无误。
 - 一 如果在 NVR 侧可以扫描到网络摄像机,但添加网络摄像机失败,请确保网桥的“透明网桥”功能已开启,且网络摄像机已处于初始化(激活)状态。
 - 一 如果在 NVR 侧扫描不到网络摄像机,请参考下文解决。

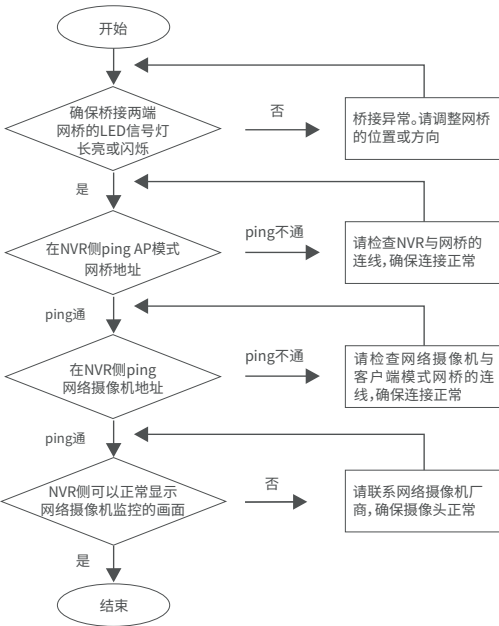
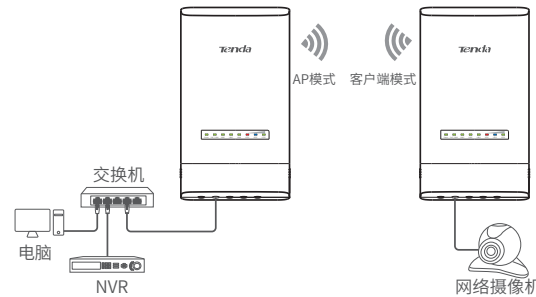

深圳市吉祥腾达科技有限公司
 地址:深圳市南山区西丽中山园路1001号TCL高新科技园E3栋6~8层
 网址:www.tenda.com.cn
 技术支持邮箱:tenda@tenda.com.cn
 技术支持热线:400-6622-666
 服务时间:周一至周日 上午9:00~12:00 下午13:30~18:00 (节假日除外)

版权所有©2020深圳市吉祥腾达科技有限公司。保留一切权利。由于产品版本升级或其它原因,本文档内容会不定期更新。文中所有信息仅作为使用指导,不构成任何形式的担保。