

Tenda



IT7-PCS

腾达智能筒型摄像机 PoE 全彩版 400万



IT7-PCS

腾达智能筒型摄像机 PoE 全彩版 **400万**

产品简介

腾达智能筒型摄像机PoE全彩版IT7-PCS, 是一款拥有400万像素(2560*1440)的高性能工程类摄像机, 具备智能全彩夜视、人形侦测、移动侦测告警、远程拾音等功能, 且支持PoE供电, 产品多应用于停车场、商超、珠宝店等室内外应用场景中, 可连接网络硬盘录像机进行使用, 也支持手机APP远程操控。

产品特性



智能全彩夜视 关键画面全彩留存

摄像机配合人形 / 移动侦测功能，当画面变化时，自动开启全彩夜视模式，红外、全彩、智能全彩三种模式可自由切换，满足各类夜间监控需求。

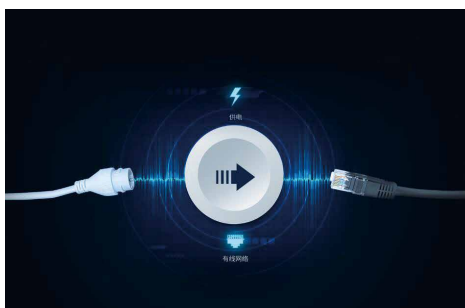

标准 PoE 供电 安装便捷使用简单

告别“蜘蛛网布线”，一根网线实现摄像头联网供电，提升工程安装效率；标准 PoE 协议，兼容性强，使用更安全。

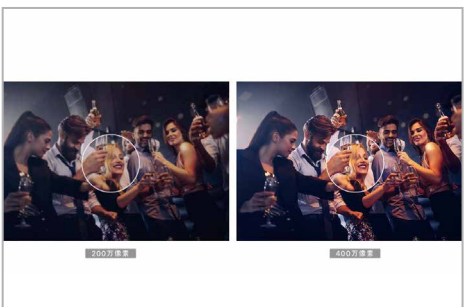

400 万超清画质 细节放大更清晰

采用 400 万高性能 CMOS 图像传感器，分辨率可达 2560*1440，同时采用 3D 数字降噪技术对画面进行噪点滤除、智能宽动态技术进行明暗亮度调整，智能防过曝技术进行强光抑制，画面超清，细节放大更清晰。

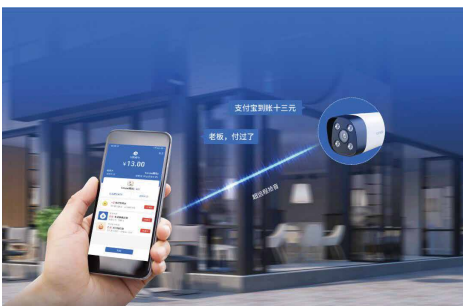

超远程拾音 音画同步记录

内置高灵敏度麦克风，声音画面同步记录，告别默片监控，真实还原现场场景。

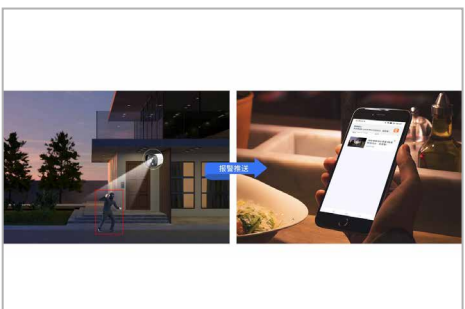

精准人形侦测 现场白光震慑

支持 APP 远程操控，设备侦测到异常情况，腾达安防 APP 即可接收到报警消息推送，并有现场白光警戒加持，震慑入侵者。

产品特性

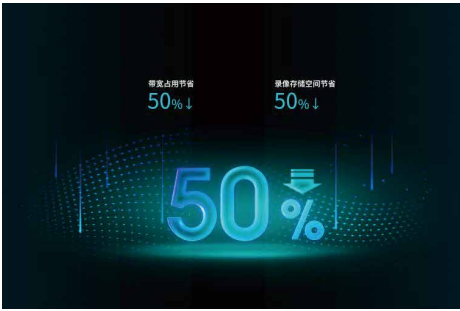

H.265+ 编码技术 存储、带宽再减半

新一代 H.265+ 编码技术，存储空间在 H.265 的基础之上再减半，传输视频更流畅，存储更省空间。



IP67 级防水防尘 无惧风霜

-20°C—60°C工作温度，可有效抵抗高温低温的复杂环境；IP67 防水防尘等级，无惧风雨，画质清晰。

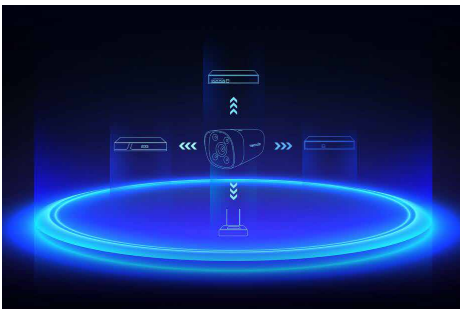

支持 ONVIF 协议，兼容性强

兼容市面上主流品牌网络硬盘录像机 NVR。

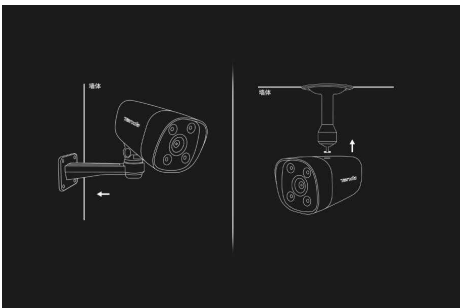

支持壁挂和吊装两种安装方式

产品规格

硬件规格	
接口	有线接口：尾线上 1*RJ45 百兆网口
镜头	4mm@F2.2
产品尺寸	85×85×166mm
视频规格	
分辨率	2560*1440
编码标准	H.265+/H.265/H.264
日夜转换模式	内置 IR-CUT 双滤光片
降噪	3D 数字降噪
DWDR 宽动态	支持
背光补偿	支持
感兴趣区域 (ROI)	支持
其他	
智能报警	移动侦测、人形侦测、自定义区域侦测
防水等级	IP67
音频输入	内置高灵敏度麦克风
网络协议	RTSP、HTTP、DHCP、DDNS、ONVIF
Internet 网络协议	IPV4
添加设备方式	有线
红外照射距离	30 米
环境温度	工作温度：-20~60°C 存储温度：-40~70°C
环境湿度	工作湿度：10%—95%RH（不凝结） 存储湿度：3%~95%RH（不凝结）
认证	CE、RoHs、FCC
包装内容	腾达智能摄像机，快速安装指南，防水套件包

 全国客服电话

400-6622-666

深圳市吉祥腾达科技有限公司

深圳市南山区中山园路1001号国际E城E3栋腾达科技大厦

E-mail:tenda@tenda.com.cn

Tel:0755-2765 7098

Fax:0755-2765 7178

PC:518055