

首次使用本产品前,请先阅读本手册,若要详细了解产品信息或更多功能设置,请访问 www.tenda.com.cn 或扫描本手册附录C 更多资料获取方式的相关资料二维码。

文中若无特殊说明,产品图示均以i24为例,具体请以实物为准。产品名称与型号可以在设备机身贴纸查看。

## 2. 给AP供电

### 方式一: 使用标准PoE供电设备给AP供电

**提示**  
AP支持通过标准PoE供电,具体PoE供电标准(如IEEE 802.3af、IEEE 802.3at)可在AP机身贴纸查看。

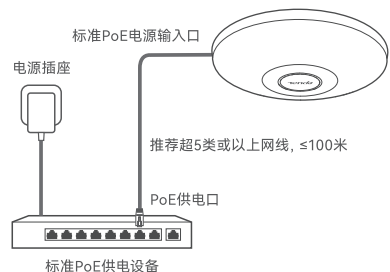

### 方式二: 使用电源适配器给AP供电

若AP有DC电源接口,则支持DC供电。  
若产品包装未附电源适配器,请自行购买。电源参数可在AP机身贴纸查看。电源适配器接口规格可扫描附录C 更多资料获取方式模块相关资料二维码查看对应型号产品的《快速安装指南》。  
以下图示以i24为例。

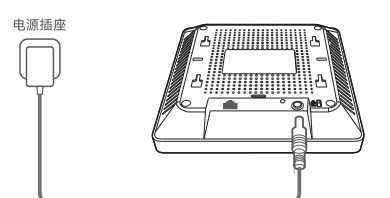

## 1. 安装AP

**提示**  
- 安装前,建议使用表格记录AP的IP、MAC地址(见机身贴纸)和安装位置,方便以后通过IP地址登录AP管理页面及通过MAC地址定位AP。  
- 安装过程中,可能会用到橡胶锤、记号笔、冲击钻、钻头、螺丝刀、梯子等工具,请自备。

### 方式一: 吸顶安装

- 若支架已安装在AP上,请从AP上取下支架。
- 支架贴于天花板,标记螺钉孔位置并钻孔。

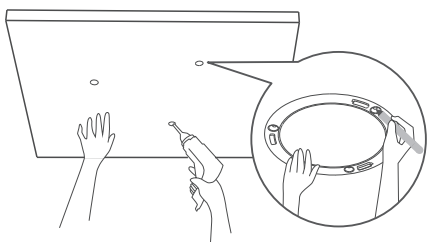

- 将待连接PoE供电设备的网线(推荐超5类或以上网线)接到AP的PoE电源输入、数据传输复用接口,或者将电源适配器接到AP的DC接口。以下图示以i24为例。

**提示**  
- 仅当AP有DC接口,才支持通过电源适配器直接供电。  
- 若产品包装未附电源适配器,请自行购买。电源参数和接口规格可扫描附录C 更多资料获取方式模块相关资料二维码查看对应型号产品的《快速安装指南》。  
- 用电源适配器给AP供电。

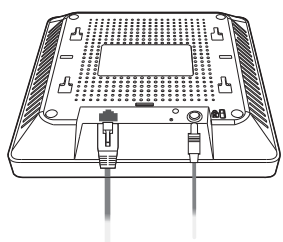

### 方式二: 壁挂安装

**提示**  
若AP支架上有两个壁挂孔,可以使用此安装方式。以下图示以i24为例。

- 若支架已安装在AP上,请从AP上取下支架。
- 支架贴于天花板,标记壁挂孔位置并钻孔。

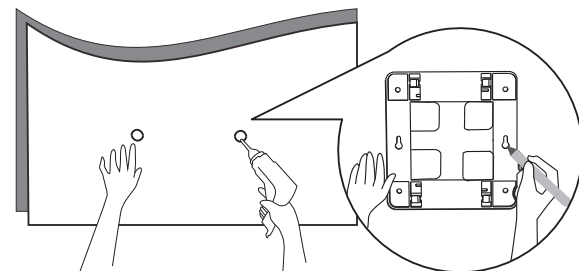

- 若有终端设备(如电脑)需要有有线连接到AP,请将待连接该设备的网线插入AP的LAN口。

**提示**  
仅当AP有多余LAN口时,才可以有线连接终端设备。

- 固定支架。

**提示**  
一般情况下,请使用方式A;如果天花板材料强度较弱(如石膏板)且包装配有膨胀螺帽,请使用方式B。

方式A: 将膨胀螺帽打入孔中,然后将已穿过支架的螺钉拧进膨胀螺帽,固定支架。

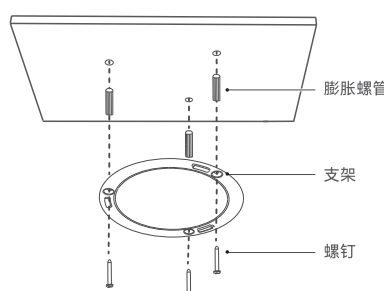

- 若有终端设备(如电脑)需要有有线连接到AP,请将待连接该设备的网线插入AP的LAN口。

**提示**  
仅当AP有多余LAN口时,才可以有线连接终端设备。

方式B: 将已穿过支架的螺钉拧进膨胀螺帽,固定支架。

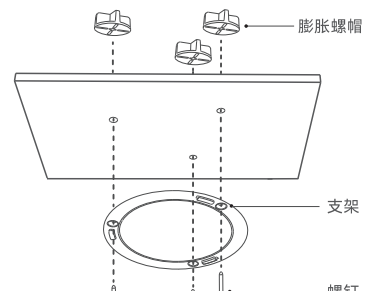

- 对准AP卡槽(卡扣)与支架的卡扣(卡槽),拉动(旋转)AP使其固定在支架上。

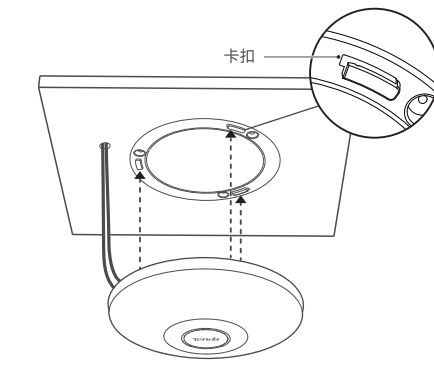

- 将膨胀螺帽打入孔中,然后将螺钉拧进膨胀螺帽,确保螺钉钉头内侧与螺帽外沿的间距足够用于挂壁。

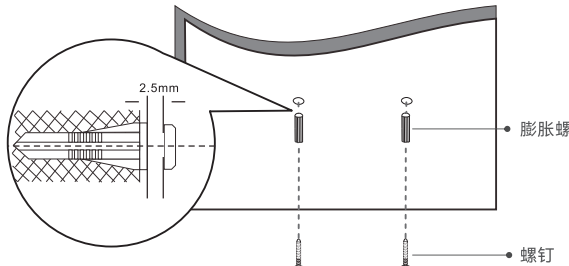

- 对准AP卡槽(卡扣)与支架的卡扣(卡槽),拉动(旋转)AP使其固定在支架上。

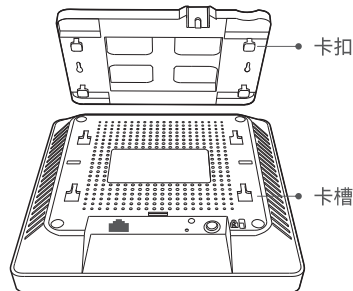

- 将待连接PoE供电设备的网线(推荐超5类或以上网线)接到AP的PoE电源输入、数据传输复用接口,或者将电源适配器接到AP的DC接口。

**提示**  
- 仅当AP有DC接口,才支持通过电源适配器直接供电。  
- 若产品包装未附电源适配器,请自行购买。电源参数和接口规格可扫描附录C 更多资料获取方式模块相关资料二维码查看对应型号产品的《快速安装指南》。  
- 用电源适配器给AP供电。

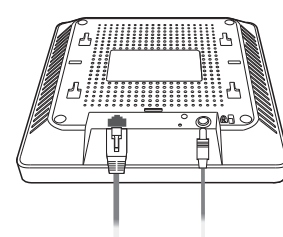

- 将支架的两个挂壁孔对准螺钉头后,挂上。

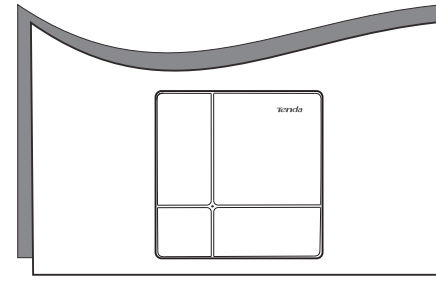

## 3. 设置AP

### 方式一: 通过Tenda无线控制器设置AP

若网络中部署了Tenda无线控制器,可以通过电脑登录到控制器的管理页面设置AP。详情请参考相应型号控制器的使用说明书。

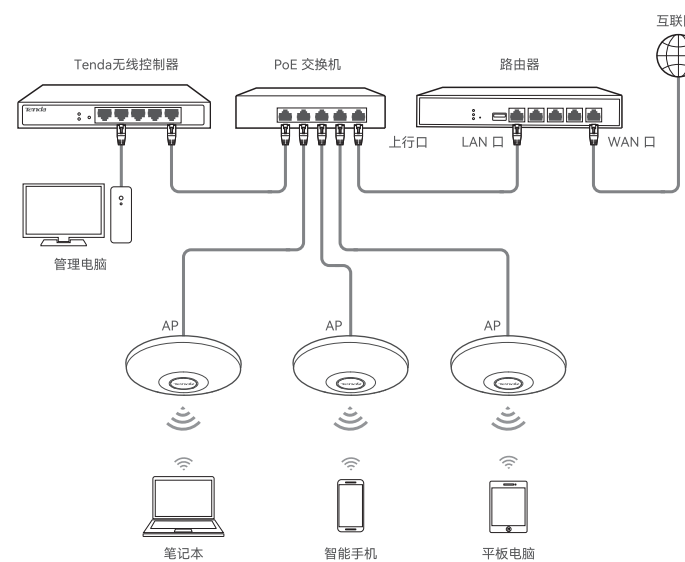

### 方式二: 通过支持AP管理的Tenda路由器设置AP

若网络中部署了支持AP管理的Tenda路由器,可以通过电脑登录到路由器的管理页面设置AP。详情请参考相应型号路由器的使用说明书。

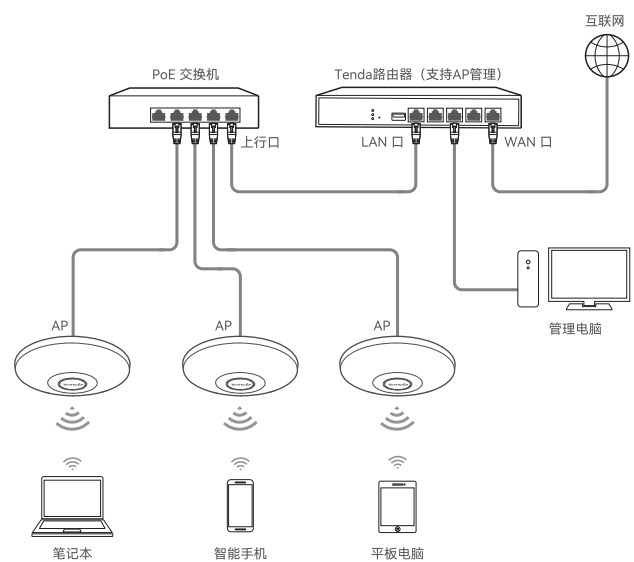

### 方式三: 通过AP的Web管理页面设置AP

若网络中没有可管理本AP的设备,可以通过AP的Web管理页面设置AP。

- 参考下图连接AP。

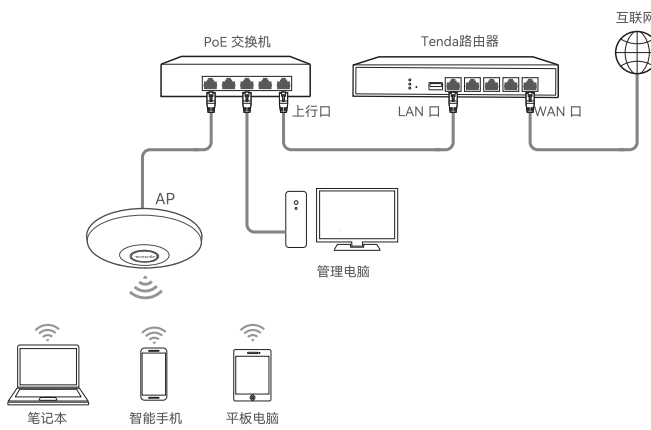

- 设置管理电脑的以太网(或本地连接)IP地址,使其与AP的IP地址在同一网段。  
例如: AP的IP地址为192.168.0.254,则电脑的IP地址可以设为“192.168.0.X”(X为2-253,且未被其它设备占用),子网掩码为“255.255.255.0”。
- 打开管理电脑上的浏览器,访问AP的IP地址(默认IP地址见AP机身贴纸),进入AP的Web管理页面后,即可设置AP。

## 附录A 安全注意事项

在使用和操作本设备前,请阅读并遵守以下注意事项,以确保设备性能稳定,并避免出现危险或非法情况。

- 请勿在禁止使用无线设备的场所使用本设备。
- 确保输入电压在本设备标明的输入电压范围内。
- 请勿将本设备放置或安装在阳光直射的地方或发热设备附近。
- 请勿将本设备安装在通风良好的场所,切勿堵塞设备的散热孔,确保设备散热孔通风良好。
- 请勿在本设备安装在不稳定场所,注意防止设备坠落。
- 确保本设备远离水、火、强电场、强磁场、易燃易爆物品。
- 雷雨天气或长期不用时,请拔下本设备电源及所有线缆。
- 采用电源适配器供电时,若电源插头或电源线已损坏,请勿继续使用。
- 若本设备出现冒烟、异响、有异味等异常现象,请立即停止使用并断开电源,拔出连接在本设备上的所有线缆,并联系客服。
- 请勿擅自拆卸或改装本设备及配件,否则该设备及配件将不予保修,也可能发生危险。

更多安全注意事项,请扫描附录C 更多资料获取方式模块相关资料二维码查看对应型号产品的《快速安装指南》。

## 附录B 产品保修卡

感谢您购买Tenda产品,您在使用Tenda产品时将享有如下服务。

### 一、保修承诺

产品类型	承诺政策	服务方式
塑壳路由器/交换机,无线信号扩展器,网卡, PoE分离器, PoE供电, 光纤收发器, 光纤收发器, 光纤收发器, DSL产品, PON产品, 电力猫产品, 3G/4G产品, 智能插座, 网络摄像头, 硬盘录像机	一年保修	客户送修
无线AP, 铁壳路由器/交换机, 无线控制器	两年保修	客户送修

### 说明:

保修的范围仅限于产品主机,电源线、各种连接线等配件不在保修范围内,若这些配件在购机后的7天内出现问题,可免费更换。

若产品在购买后的15天内出现性能问题,且外观无划伤,可直接在购买处更换新产品。

若产品在保修期间出现性能问题,请先与深圳市吉祥腾达科技有限公司取得联系,经检测:确认是产品问题的,可联系购买处免费更换同型号或与该性能相当的返修良品;确认产品无故障的,将原样退回。若产品外壳有明显划痕,只能进行免费维修。

对于包装配有外置电源或无线外置天线的产品,其外置电源或无线外置天线的保修期为三个月。若电源有明显的硬物损伤、断裂、严重变形,电源线有破损、断线、裸芯等现象则不予免费更换,用户可另行购买。

经深圳市吉祥腾达科技有限公司保修过的产品,保修期仍然以原产品为准。

### 二、下列情况不属于保修范围

- 超过保修期的。
- 未按使用说明书要求安装、使用、维护、保管导致的产品故障或损坏。
- 人为损坏, 变质变形的。
- 在高温、高压、潮湿等不正常环境下安装使用造成故障的。
- 雷击、水灾、地震等自然灾害造成损坏的。

### 说明:

凡不在保修范围内的产品,我公司可以提供有偿维修服务。有偿维修后的产品,同一性能问题将享受自修复之日起三个月内的免费保修服务。

### 三、维修方式

- 在您送修产品之前,请致电Tenda技术支持热线,以确认产品故障。
- Tenda产品实行全国联保。如果您购买的产品出现保修范围内的硬件故障,在无法联系到经销商时,可先该产品的购机发票到深圳市吉祥腾达科技有限公司售后服务中心获得维修服务;不能提供购机发票的,按产品出厂日期向后顺延两个月作为保修的起始日期。

### 四、其它

- 上述服务承诺仅适用于我在中国售出的产品。对于产品在售出时另行约定了售后服务条款的,以深圳市吉祥腾达科技有限公司确认的合同为准。
- 生产日期见产品序列号:序列号的前四位数字代表生产日期的年和月,例如2201代表2022年1月。

本承诺的解释权、修改权属深圳市吉祥腾达科技有限公司

### 电子信息产品有毒有害物质申明

部件名称	有毒有害物质或元素					
	铅(Pb)	汞(Hg)	镉(Cd)	六价铬(Cr(VI))	多溴联苯(PBB)	多溴二苯醚(PBDE)
结构件	○	○	○	○	○	○
单板/电路模块	×	○	○	○	○	○
电源适配器	×	○	○	○	○	○
线缆	○	○	○	○	○	○
附件	○	○	○	○	○	○

本表格依据SJ/T 11364的规定编制。  
○: 表示该有害物质在该部件所有均质材料中的含量均在GB/T 26572规定的限量要求以下。  
×: 表示该有害物质至少在该部件的某一均质材料中的含量超出GB/T 26572规定的限量要求。但因全球技术发展水平限制,目前业界没有成熟的替代方案。

此环保使用期限只适用于产品在用户手册所规定的条件下工作。

## 附录C 更多资料获取方式

如需获取相应型号设备的更多资料,了解设备更多信息,请扫描“相关资料”二维码。

**提示**  
设备型号可以在设备机身贴纸上查看。



相关资料  
(如产品彩页、快速安装指南等)

若您需要售前咨询,查看安装视频,了解设备使用小技巧等,请关注腾达微服务公众号。



腾达微服务公众号

若您想了解更多最新资讯,优惠促销活动或加入粉丝俱乐部,请关注腾达官方微博。



腾达官方微博

深圳市吉祥腾达科技有限公司  
地址: 深圳市南山区西丽中山园路1001号TCL高新科技园E3栋6-8层  
网址: www.tenda.com.cn  
技术支持邮箱: tenda@tenda.com.cn  
技术支持热线: 400-6422-666  
服务时间: 周一至周五 上午9:00-12:00 下午13:30-18:00 (节假日除外)

版权所有©2022深圳市吉祥腾达科技有限公司。保留一切权利。  
由于产品版本升级或其他原因,本文档内容会不定期更新。  
文中所有信息仅供参考,不构成任何形式的担保。

